

防爆平台灯(ⅡB、ⅡC、ⅢC)(安装附件)

■ 型号含义

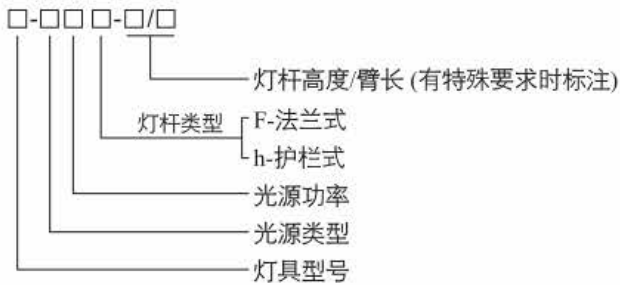

■ 适用范围

1. I区、2区ⅡA~ⅡC类爆炸性气体环境, 和/或21区、22区爆炸性粉尘场所;
2. 温度组别: T1~T6;
3. 户内、户外(IP65、IP66);
4. 含有腐蚀气体的场所, 具体根据选用灯具;
5. 用于化工、炼油、石油开采、海洋石油平台、油轮、军工等危险场所, 作照明或停电时的应急照明之用。

■ 产品特点

1. 镀锌钢管灯杆, 表面高压静电喷塑, 双重防腐;
2. 直杆和弯杆采用焊接式连接, 提高维护的安全性;
3. 快捷更换光源, 特别是专用一体式无线连接结构, 维修、维护更方便、更安全;
4. 钢管或电缆布线。



■ 选用灯具

灯具型号	HLBD56-	BAD82-
防爆标志	Ex db Ⅱ C T5/T6 Gb Ex tb Ⅲ C T95°C/T80°C Db	Ex db Ⅱ CT3/T4/T5Gb Ex tb Ⅲ C T195°C/T130°C/T95°C Db
防护等级	IP66	IP66
功率	≤120W	≤250W
主要技术参数	见 P B/11	见 P B/24

灯具型号	BYSD51-	BAY51-(E)
防爆标志	Ex db eb(mb) Ⅱ CT4/T6Gb Ex tb Ⅲ C T80°C Db	Ex db eb Ⅱ B T5/T6 Gb Ex tb Ⅲ C T95°C/T80°C Db
防护等级	IP66	IP66
功率	≤2×36W	≤2×36W
主要技术参数	见 P B/03	见 P B/07

■ 外形及安装尺寸

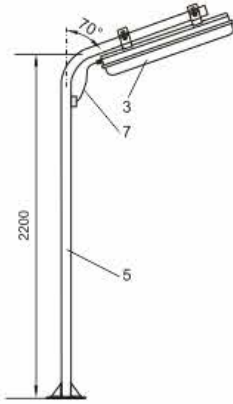

法兰式(F)

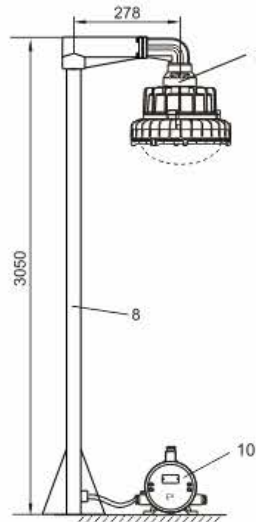

法兰式(F1)
配应急

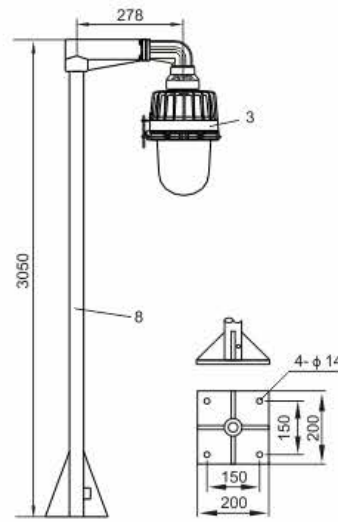

法兰式(F1)

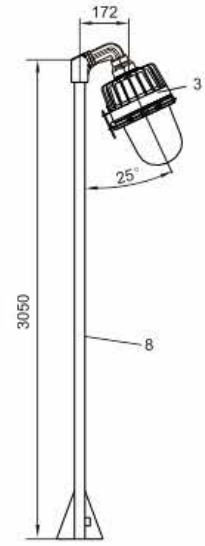

法兰式(F2)

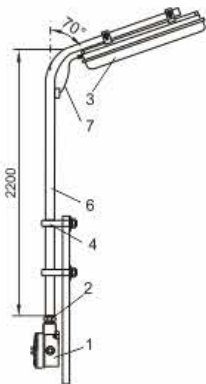

护栏式(h)

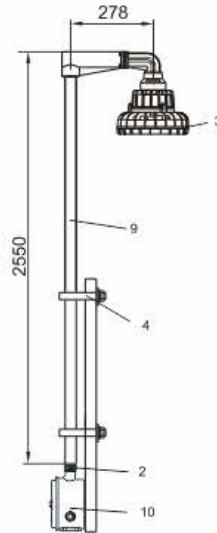

护栏式(h1)
配应急

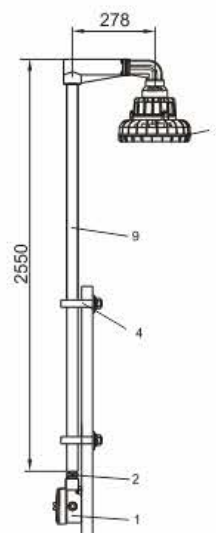

护栏式(h1)

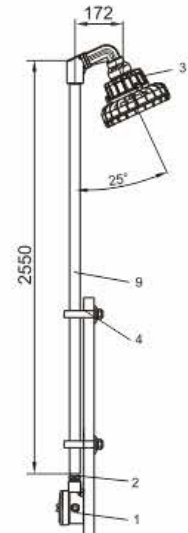

护栏式(h2)

序号	名称及规格	备注	序号	名称及规格	备注
1	防爆接线盒	AH-CG3/4C	6	弯杆	G1 1/4
2	护栏杆接头(内置)	G3/4	7	防爆挠性管或电缆	用户自备
3	防爆灯具		8	F法兰直杆	G1 1/4
4	安装管夹	用户自备	9	h护栏直杆	G1 1/4
5	法兰杆	G1 1/4	10	防爆灯应急装置	